



TERMOSTATO ALPHA-CRONO BAT FRIO/CALOR

Antes de instalar el termostato



Asegurarse de que los elementos a conectar al termostato estén desconectados de la red.



La instalación debe ser realizada por personal cualificado.

Lugar de instalación

El termostato debe montarse en una pared interior de 1 m a 1.5 m del suelo

Evitar la exposición directa al sol e instalar en zonas secas.

No colocar el termostato en un lugar con circulación de aire, o con grandes cambios de temperatura (por ejemplo, cerca de la puerta).

No colocar el termostato cerca de fuentes de calor (radiadores, rejillas de aire caliente, TV o luces).

Abrir la tapa

Extraiga el depósito de las pilas y utilice un destornillador para presionar sobre la zona indicada a continuación, con el fin de quitar el frontal de la base como se muestra en la figura.

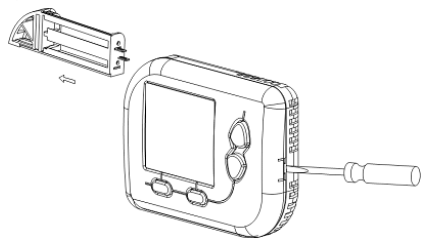

Instalación de los cables

Hay 3 terminales para la conexión en la parte posterior del termostato etiquetadas con "COM", "NO" y "NC", como se muestra en la figura 2. La sección de los cables estará entre 1 y 1,5 mm²

Símbolos	Terminales
COM	24-230 Vac
NO	contacto abierto
NC	contacto cerrado

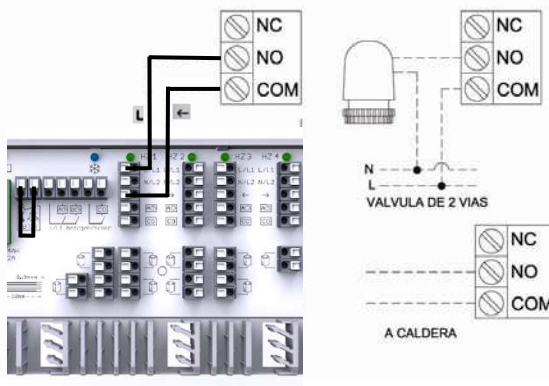

Montaje

Asegúrese de que la superficie de la pared está plana. Coloque los cables saliendo por el orificio central de la carcasa. Fijar el termostato con 2 tornillos largos a través de los orificios de montaje como se muestra en la figura. Conectar los cables y montar la pantalla sobre la base.

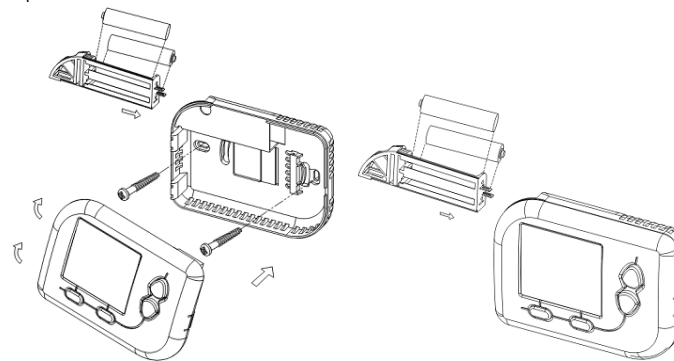

Inserción de las pilas

Extraiga el depósito de las pilas e inserte dos pilas alcalinas AAA en el mismo según la polaridad marcada en su interior; volver a colocar el depósito en su lugar, como se muestra en la figura.

Funciones básicas

Cuando se enciende la unidad, todas los segmentos LCD muestran el modo Normal - temperatura, tiempo, modo, aparecerá el programa actual.

Uso de las teclas

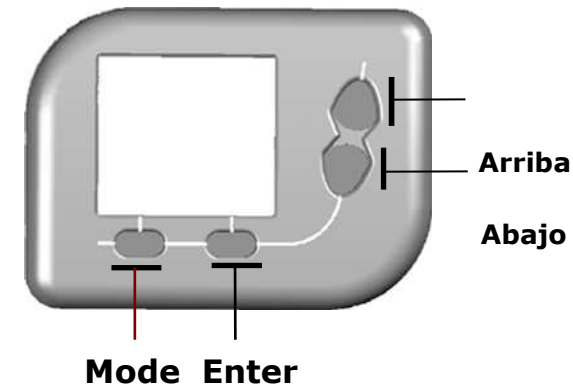

Teclas	Funciones
Arriba	Aumentar valores de ajuste
Abajo	Disminuir valores de ajuste
Modo	Menú (Multifunción)
Enter	Enter (Multifunción)

Modo de pantalla normal

Cuando la unidad esté en funcionamiento, todos los segmentos LCD están encendidos y en pantalla Normal. Se inicia la medición de la temperatura y se mostrará la temperatura ambiente y la hora actual.

Configuración del programa

Presione la tecla "Enter" en el modo de pantalla Normal para entrar en la configuración del programa. Seleccione el ajuste a realizar, presionando las teclas "Arriba" o "Abajo".

Ajustar Calor/Frío



Cuando esté parpadeando la pantalla, presione la tecla "Enter". Pulse "Arriba" o "Abajo" para seleccionar modo "calor" o "frío". Presione la tecla "Modo" para confirmar el ajuste.

Ajustar hora



Cuando esté parpadeando en la pantalla, presione "Enter". Pulse "Arriba" o "Abajo" para ajustar el día. Presione "Enter" para seleccionar la hora. Pulse "Arriba" o "Abajo" para ajustar la hora. Presione "Enter" para seleccionar el minuto. Pulse "Arriba" o "Abajo" para ajustar los minutos. Presionar la tecla "Modo" para confirmar el ajuste.

Ajustar Programa



Cuando esté parpadeando en la pantalla, presionar tecla "Enter".

Pulse "Arriba" o "Abajo" para cambiar al programa correspondiente. (P8-P15)

Presione "Enter" para iniciar la configuración del programa.

Presione "Arriba" para asignar "horario comfort"

Pulse "Abajo" para ajustar "horario económico"

Presione "Enter" para seleccionar otro programa

Pulse "Modo" para confirmar.

Asignación del día

P18

Cuando esté parpadeando la pantalla, presionar "Enter".

Pulse "Arriba" o "Abajo" para seleccionar el día que se asignará al programa.

Pulse la tecla "Enter".

Pulse "Arriba" o "Abajo" para cambiar el programa al día deseado. (P0-P7) predeterminado (P8-P15) programas editables .

Pulse "Enter" para confirmar y seleccionar otro día

Pulse "Modo" para volver.

Programa predeterminado "CALOR" P8 y P9

	L	M	M	J	V	S	D
Comfort	6.00 – 10.00					08.00 – 10.00	
	12.00 – 23.00					13.00 – 23.00	
Economico	10.00 - 12.00					23.00 – 08.00	
	23.00 – 06.00					10.00 – 13.00	

Programa predeterminado "FRIO" P10 y P11

	L	M	M	J	V	S	D
Comfort	5.00 – 09.00					05.00 – 09.00	
	11.00 – 23.00					11.00 – 24.00	
Economico	09.00 - 11.00					24.00 - 05.00	
	23.00 – 05.00					09.00 – 11.00	

Modo de ajustes

Mantener pulsada la tecla "Enter" durante 2 segundos para pasar al modo de ajuste. Seleccione otro menú, presionando las teclas de "Arriba" o "Abajo"

Unidad de tiempo 12/24 h



Pulse la tecla "Enter". Parpadea el valor "12" o "24". Pulse "Arriba" o "Abajo" para seleccionar el modo 24/12 horas.

Modo retardado para conexión/desconexión



Pulsar "Enter". El valor "Ld" (largo) o "Sd" (corto) parpadeará. Pulse "Arriba" o "Abajo" para seleccionar modo retardado deseado. El retraso de apagado será de min. 5 minutos para retraso largo y 10 segundos para retraso corto.

Nota: Esta opción es solo para la opción "calor", para "frío" el tiempo mín. de retraso será de 5 minutos.

Ajuste de temperature de la pantalla con temperatura real



Pulsar "Enter". Parpadea el valor de temperatura desde -3 a grado 3. Pulse "Arriba" o "Abajo" para ajustar este valor para ajustar la temperatura medida.

Nota: Si la temperatura medida se cumple, no es necesario cambiar este valor que seguirá siendo "0".



Operación

Ejecuta el modo de visualización normal. El termostato controla la temperatura según el modo, el programa y el ajuste.

Modo Programa

El termostato controla la temperatura automáticamente según el programa de ajuste.

Cada día de la semana tiene un programa asignado. Cada programa tiene su propio intervalo. El intervalo "Comfort" o "Económico" tiene su propio ajuste de temperatura.

 /  indica el programa que está funcionando "Comfort" o "Económico".

Ajustar temperatura de Confort o Económica

En modo de "Normal", simplemente presione "Arriba" o "Abajo". Si el modo confort está funcionando, la temperatura de confort

 parpadea. Pulse "Arriba" o "Abajo" para ajustar la temperatura de confort.

Cuando parpadea, presionar "ENTRAR".

Temperatura de modo económico y  parpadea.

Pulse "Arriba" o "Abajo" para ajustar la temperatura económica.

Pulse "Modo" para confirmar

Modo de anulación temporal

En modo "Normal", pulse "Modo" una vez.

El termostato entrará en modo de anulación temporal,

mostrando el icono , además de mostrar  (Comfort) y

 (Económico) en la pantalla LCD. Ajuste la temperatura de anulación pulsando "Arriba" o "Abajo".

El termostato mantendrá en el modo "Anulación temporal" hasta que se vuelva a cambiar de estado, bien a económico o de confort o hasta que se desactivar el modo de anulación temporal.

Modo de anulación permanente

En modo "Normal", pulse dos veces "Modo" para entrar al modo "Anulación permanente" en la pantalla LCD

aparece el icono .

Ajustar temperatura de anulación pulsando "Arriba" o "Abajo".

Pulsar "Atrás" nuevamente para desactivar este modo.

Características

Medición de t°: de 0°C~40°C

Diferencial: ±0.5°C

Rango de control de t°:

Calor:

Modo Comfort: 7°C~35°C

Modo Económico: 5°C~33°C

Modo Anulación: 5°C~35°C

Frío:

Modo Comfort: 5°C~33°C

Modo Económico: 7°C~35°C

Modo Anulación: 5°C~35°C

Resolución: 0.5°C

Alimentación: 2 x AAA pilas alcalinas

Rating: 24 - 230Vac 5(1)A

Terminales: 2mm² cable

T° de funcionamiento: 0°C~50°C

T° de almacenamiento: -5°C~50°C

Sensor: NTC thermistor

LCD

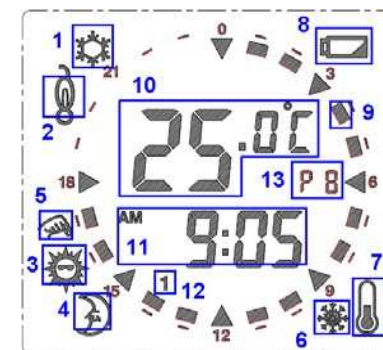

1. Frío
2. Calor
3. Modo Confort
4. Modo Económico
5. Anulación
6. Antihielo (<5°C)
7. Salida
8. Batería baja
9. Intervalo tiempo Negro - Confort Nada - Eco
10. Temperatura
11. Hora
12. Día de la semana
13. Programa

Indicador de temperatura "Hi" cuando la t° >40°C y "Lo" cuando la t° es < 0°C.